



**CONSTRUYES**  
**DISEÑO Y CONSTRUCCIÓN**



# ÍNDICE

Saludo.....	2
Presentación.....	3
Acero al carbón.....	6
Cerca tubular.....	10
Trabajos especiales.....	14
Punzonado y corte.....	17
Dobleces de lamina.....	18
Corte con plasma.....	19
Rolado de perfiles.....	20
Acero inoxidable.....	23
Aluminio.....	27
Casetas.....	29
Contacto.....	32

## ESTIMADO

Por medio de la presente, es grato dirigirnos a usted enviándole un cordial saludo y a su vez presentarnos. Nuestra empresa, ConstruyeS, cuenta con 30 años de experiencia en la herrería industrial, estructuras, así como todo lo relacionado con el acero al carbón, acero inoxidable y aluminio. Nuestro objetivo es siempre satisfacer a nuestros clientes mediante la innovación y la calidad en nuestros servicios.



## HERRERÍA INDUSTRIAL

Siendo conscientes de las necesidades del cliente, ConstruyeS ofrece un servicio de excelente calidad a un costo accesible, siempre cuidando detalles como el diseño, la limpieza y la calidad del trabajo realizado. Contamos con un grupo altamente capacitado para brindarles seguridad y satisfacción en los proyectos realizados.

Nuestro personal cuenta con las certificaciones necesarias para realizar trabajos dentro de la industria.

Contamos con certificaciones DC3 en : corte y soldadura, limpieza e higiene, trabajo en alturas y manejo de plataformas de elevación.





HERRERÍA  
INDUSTRIAL



**Estructuras metálicas, techumbres y naves industriales,  
Construyes le ofrece herrería resistente para su industria.**



ACERO AL  
CARBÓN





**Fabricación de una gran variedad de productos de herrería hechos con resistente acero al carbón.**

## VENTANAS

Manufacturación y colocación de ventanas y cancelas de acero al carbón, hechos a la medida y con el estilo que más te guste.

Opciones de Compra

- Suministro
- Suministro e instalación



## PROTECCIÓN PARA COLUMNA

Manufacturación y colocación de una amplia variedad de protecciones para todo tipo de columnas.

Opciones de Compra

- Suministro
- Suministro e instalación

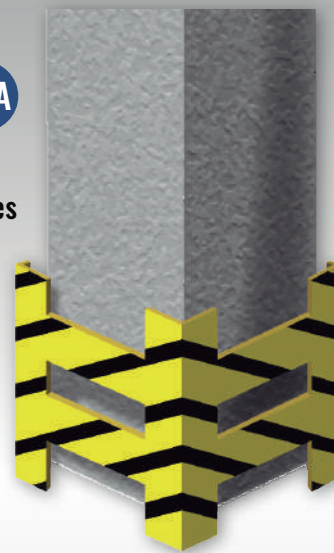

## LOUVER

Manufacturación y colocación de ventanas y cancelas en tipo louver.

Opciones de Compra

- Suministro
- Suministro e instalación



## PUERTAS

Manufacturación y colocación de puertas de acero al carbón blindadas, semi-blindadas y sobre diseño.

Opciones de Compra

- Suministro
- Suministro e instalación



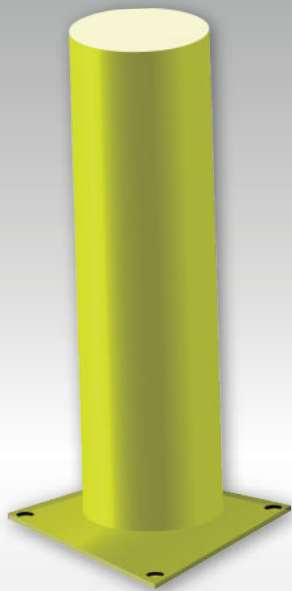

## BOLARDOS

**Manufacturación y colocación de bolardos hechos a la medida, lo ofrecemos en diferentes modelos.**

**Opciones de Compra**

- Suministro
- Suministro e instalación

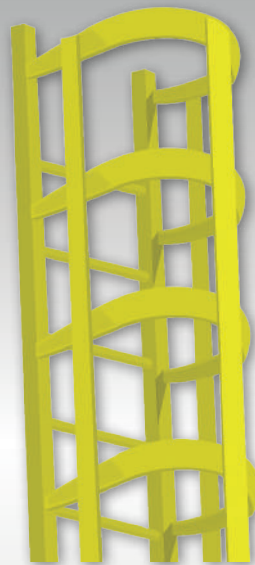

## ESCALERAS TIPO MARINA

**Manufacturación y colocación de escaleras tipo marina en múltiples diseños.**

**Opciones de Compra**

- Suministro
- Suministro e instalación



## ESCALERAS

**Manufacturación y colocación de escaleras resistentes fabricadas en acero.**

**Opciones de Compra**

- Suministro
- Suministro e instalación

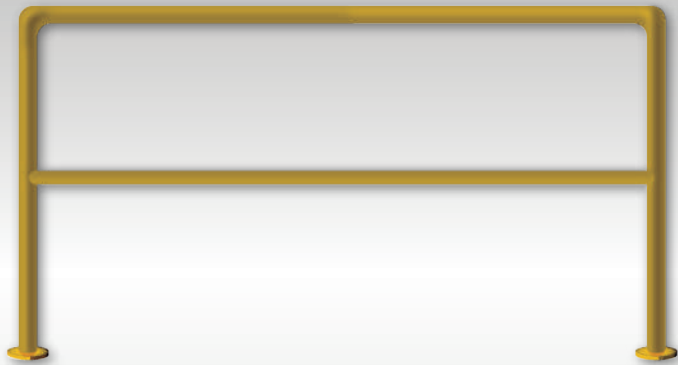

### BARANDAL DE SEGURIDAD

**Resistente barandal elaborado con acero al carbón para múltiples usos.**

Opciones de Compra

- Suministro
- Suministro e instalación

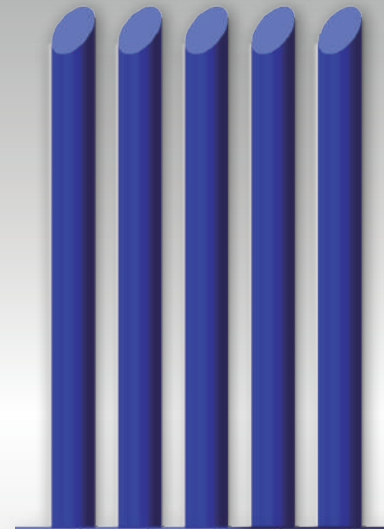

### CERCA TUBULAR

**Fabricación de módulos de cerca tubular, portones vehiculares abatibles o corredizos y puertas de acceso peatonal.**

**Contamos con la opción de venta de cerca tubular en módulos de 1.00m de largo a una altura de 2.50m a 3.00m de altura según el diseño.**

Opciones de Compra

- Suministro
- Suministro e instalación

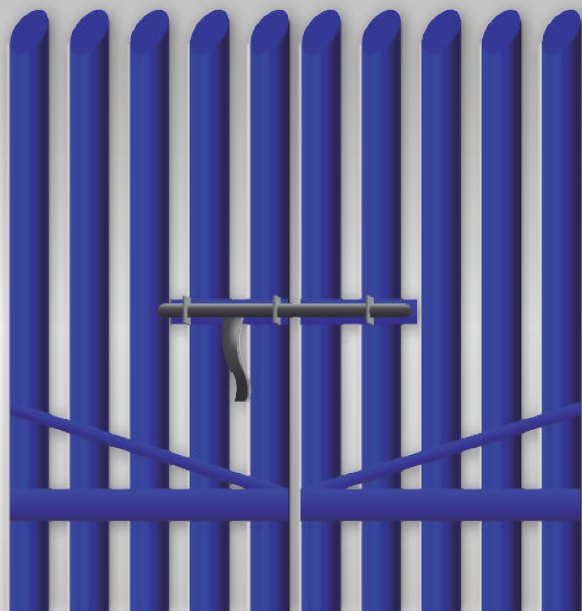

## PORTONES Y PUERTAS

Manufacturación de portones tubulares y puertas para paso peatonal abatibles o corredizas sobre diseños.

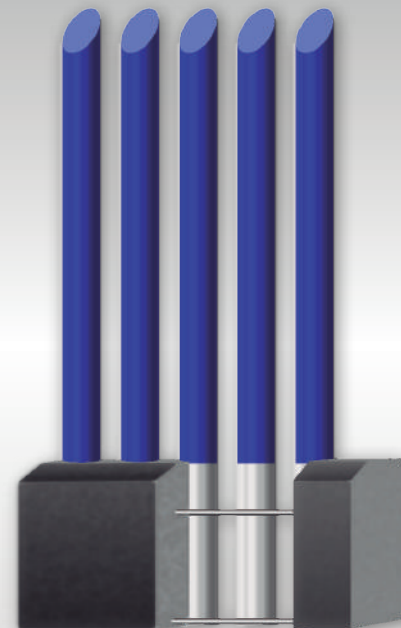

## MODULOS DE CERCA TUBULAR

Contamos con la opción de venta de cerca tubular en módulos de 1.00m de largo a una altura de 2.50m a 3.00m según el diseño.

Las piezas son de fácil instalación lista para colocar y colar.







**TRABAJOS  
ESPECIALES**



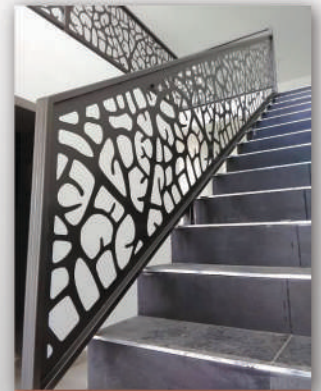

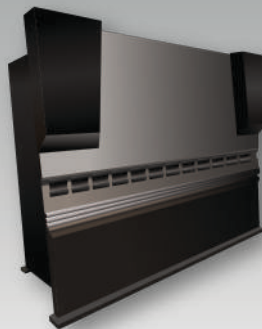
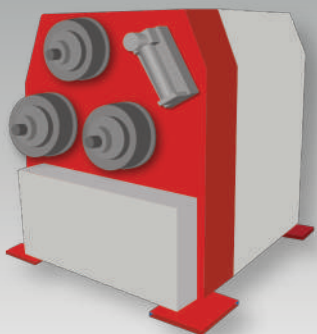

## MAQUINARIA ESPECIALIZADA

Contamos con maquinaria especializada para realizar diferentes trabajos requeridos en la industria reduciendo los tiempos y facilitando la fabricación de piezas especiales solicitadas según el proyecto.

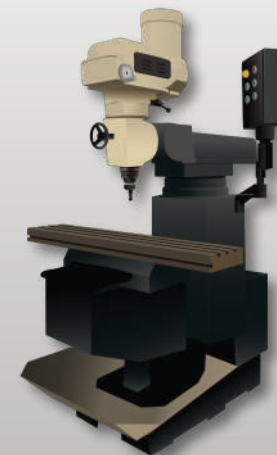
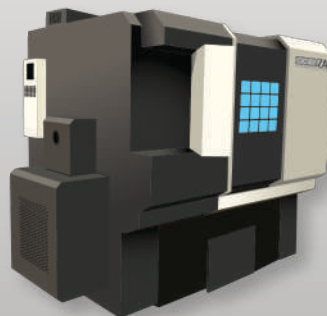



## PUNZONADO Y CORTE

Nuestra maquina punzonadora nos permite la realización de distintos trabajos especiales: Perforaciones, Doble, Corte, Escotado, etc. Pregunte por el servicio que ayude a agilizar sus procesos con uno de nuestros asesores.



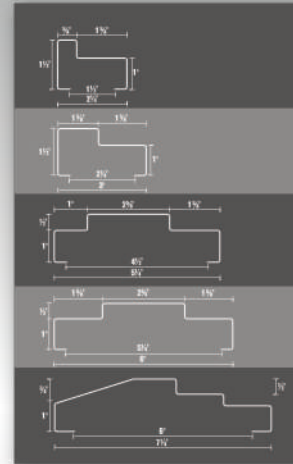

## DOBLEZ DE LAMINA

El dobles de lamina es un servicio especial que nos permite ofrecer piezas sobre diseño, desde molduras, hasta guardas pueden ser realizadas con este proceso.



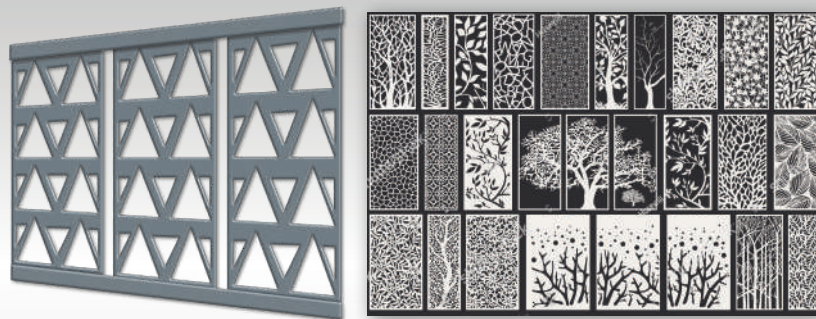

## CORTE CON PLASMA

Nuestro pantógrafo CNC nos permite hacer cortes sobre lamina y otros materiales, el control de programación numérica nos permite cortar cualquier tipo figura, letras o lo que este al alcance de su imaginación.

También reduce el tiempo de corte y aumenta la definición.



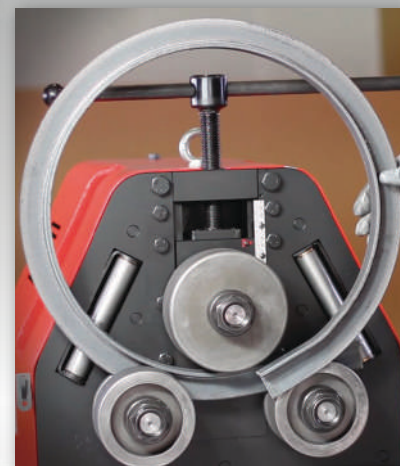
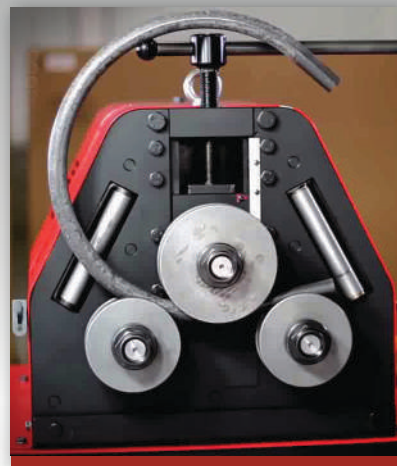
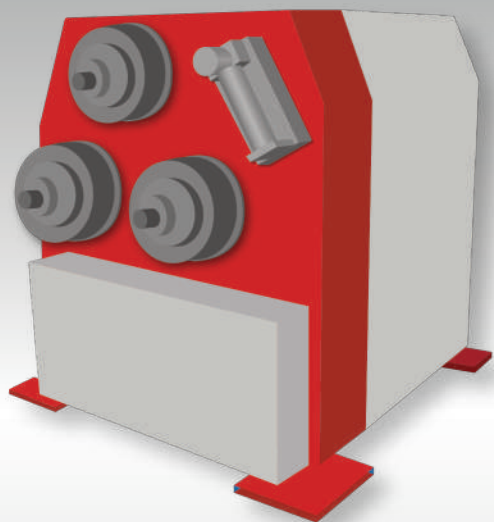

## ROLADO DE PERFILES

Contamos con maquinas roladoras que nos permiten ofrecer el servicio de rolado de soleras, tubos y perfiles.

Los diseños que se pueden lograr con este procedimiento se pueden utilizar tanto en la herrería industrial como en la herrería residencial.

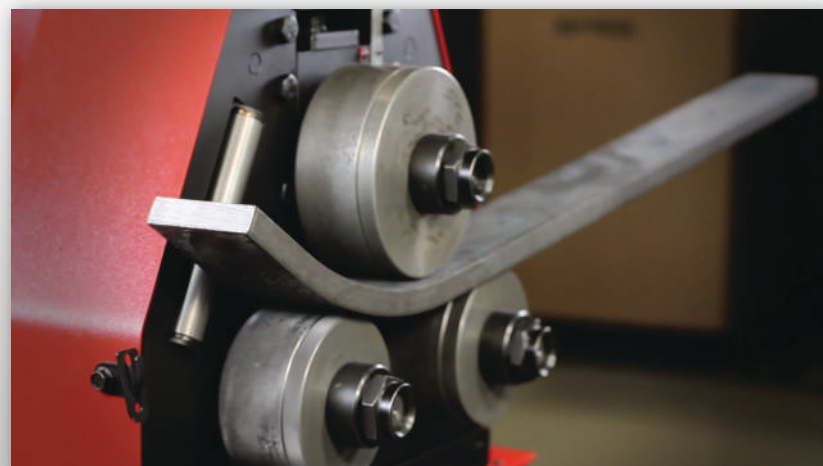



## ACERZA Y CONSTRUYES

Acerza, es una empresa dedicada a la maquinación de piezas especializadas, cuenta con una amplia gama de maquinaria para la producción de piezas individuales o en serie, Construyes y Acerza cuentan con fuertes lazos que vinculan ambas empresas y se complementan.

**¡PREGUNTA POR NUESTROS  
SERVICIOS ESPECIALIZADOS!**

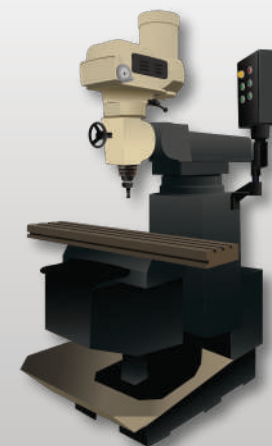
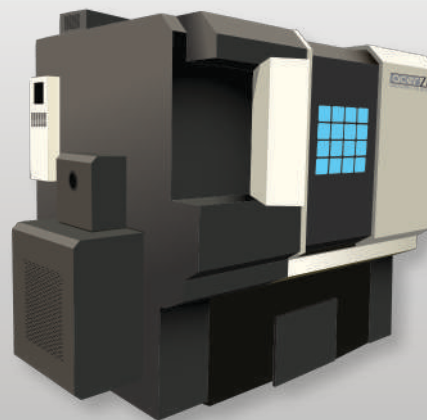

A close-up photograph of a brushed metal surface, likely stainless steel, featuring a prominent diagonal groove. The lighting creates a soft, horizontal highlight across the groove, emphasizing its depth and the fine texture of the metal. The overall color palette is a range of greys, from light to dark.

ACERO  
INOXIDABLE





**Amplia variedad de trabajos industriales elaborados con acero inoxidable. Ideal para diferentes diseños y productos, con gran acabado.**



## BOLARDOS

**Manufacturación y colocación de bolardos hechos a la medida, lo ofrecemos en diferentes modelos.**

- Opciones de Compra
- Suministro
  - Suministro e instalación

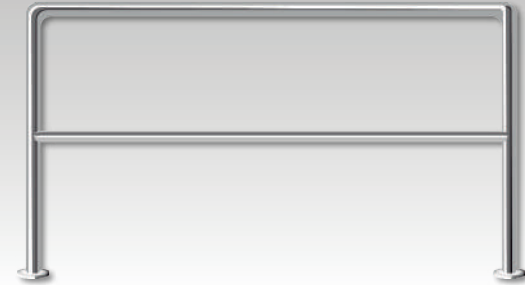

## BARANDAL LARGO

**Barandal de acero inoxidable ideal para pasos peatonales y balcones.**

- Opciones de Compra
- Suministro
  - Suministro e instalación



## MODULOS DE BARANDAL

Pieza de barandal de acero inoxidable ideal para escaleras, balcones y pasos peatonales.

- Opciones de Compra
- Suministro
  - Suministro e instalación

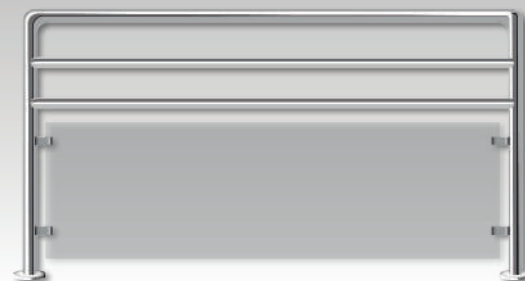

## BARANDAL CON VIDRIO

Barandal de acero inoxidable y acero al carbón con vidrio.

- Opciones de Compra
- Suministro
  - Suministro e instalación

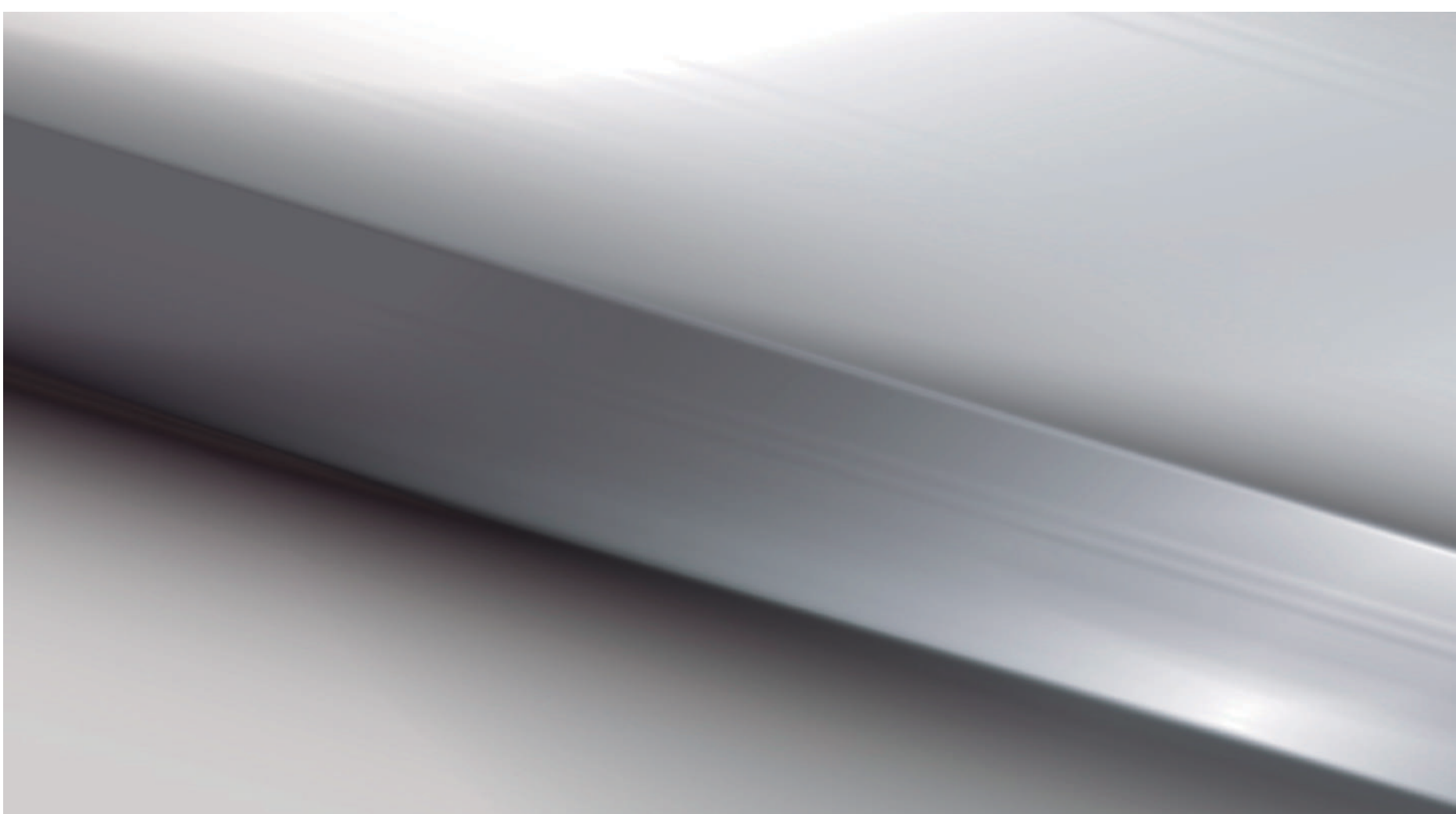

ALUMINIO



**Fabricación y suministro de una amplia gama de cancelería de aluminio en líneas económicas, eurovent y en líneas especiales.**



## VENTANAS Y CANCELES

**Manufacturación y colocación de ventanas y cancelos de aluminio, hechos a la medida y con el estilo que más te guste.**

**Opciones de Compra**

- Suministro
- Suministro e instalación



## PUERTAS

**Manufacturación y colocación de puertas de aluminio, presentando distintos diseños en vidrios para hacer lucir sus puertas de manera espectacular.**

**Opciones de Compra**

- Suministro
- Suministro e instalación

A two-story modular building with a light-colored, vertically-paneled exterior. The building features three windows: two on the upper level and one on the lower level. A metal staircase with railings is attached to the side of the building. In the foreground, a chain-link fence runs across the frame. The background shows a clear blue sky with scattered white clouds and a distant horizon line.

CASETAS



## CASSETAS ARMABLES

**Fabricación de casetas armables de fácil traslado e instalación para estaciones de trabajo en cualquier lugar que se requiera.**





## Planta baja

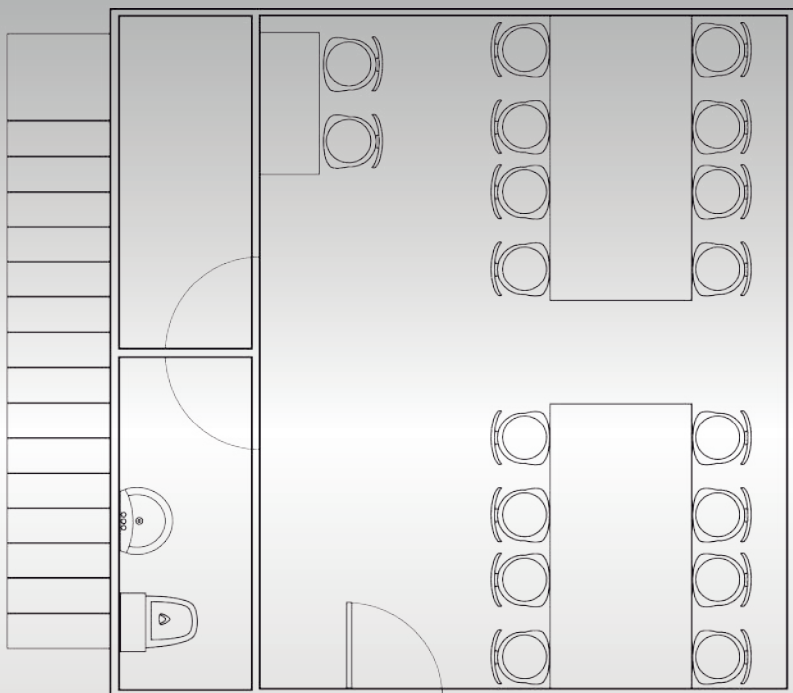

## Planta alta

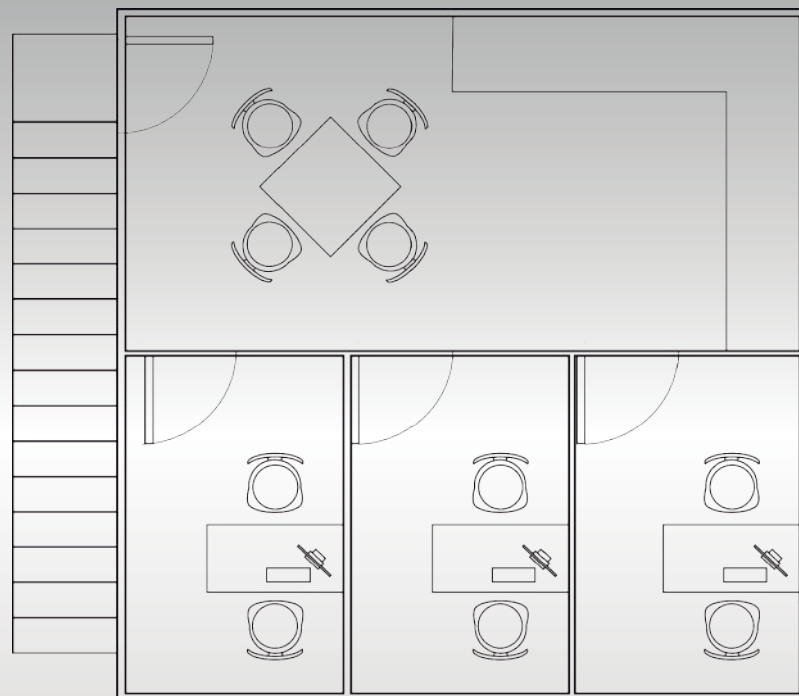

### LAS CASITAS CUENTAN CON:

- Dos pisos
- Gran espacio interior
- Tres cubículos (pensados para oficinas)
- Área común
- Baño en planta baja



## CONTACTO

📍 Calle Revolución Mexicana N° 163 Col. Rubén  
Jaramillo

Temixco, Morelos.

☎ Tel. 777 321 84 82

✉ [contacto@construyes.com.mx](mailto:contacto@construyes.com.mx)

🌐 [www.construyes.com.mx](http://www.construyes.com.mx)